

# アラームスピーカー

## GYSQ080 I/O 型 アラームスピーカー

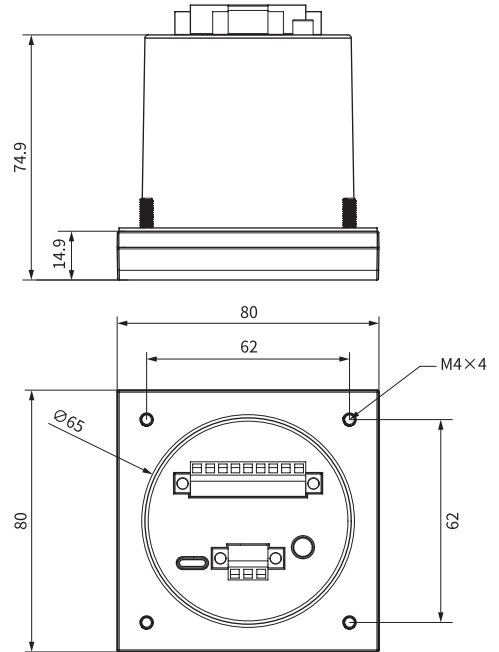
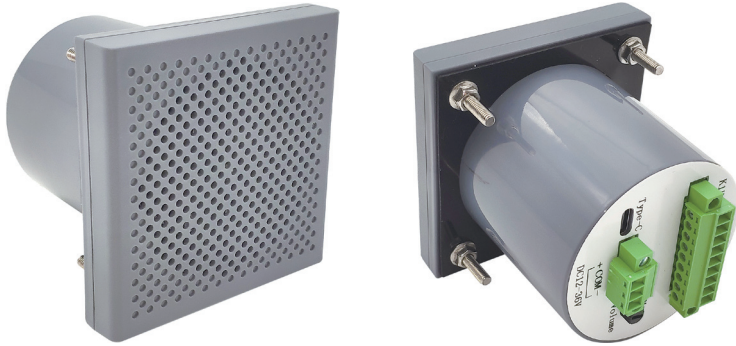

型番	型式	供給電圧	音量	保護等級
GYSQ080-IO-01	800011	DC 12~36V	>90dB	IP23

### 1 特長

- クリアな音を出力する埋め込み型スピーカ。  
タイプCのUSBコネクタを介してオーディオファイルの更新が可能。
- 512MBのSDNANDを内蔵しMP3とWAVのファイル型番をサポート。
- オプトカプラの入力×8、プラスコモンとマイナスコモン、255セグメントのオーディオを繰り返し再生可能、  
インプットで繰り返し再生、信号OFFで再生終了
- ビルトインのノブで音量調整可能。最大90dB。

### 2 配線図



図 1NPN 方式



図 2PNP 方式

# アラームスピーカー

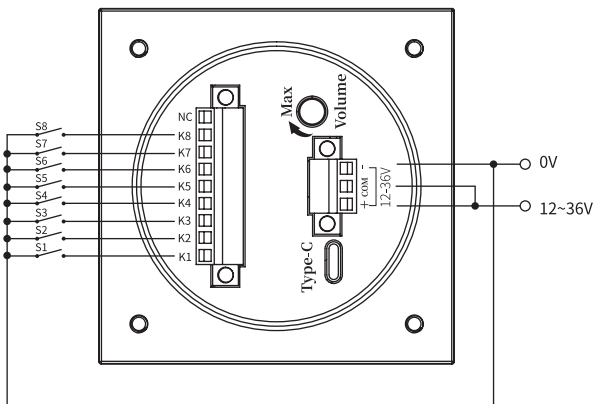
## GYSQ180 信号型 アラームスピーカー

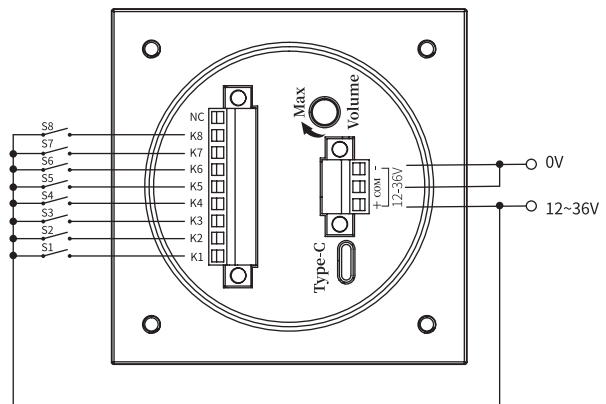
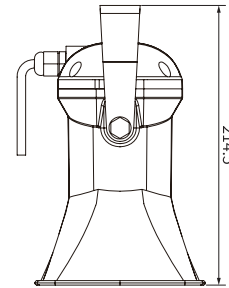
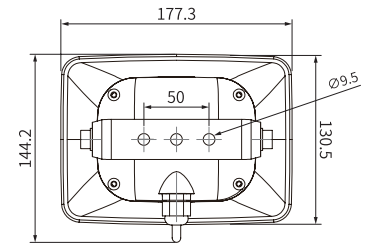
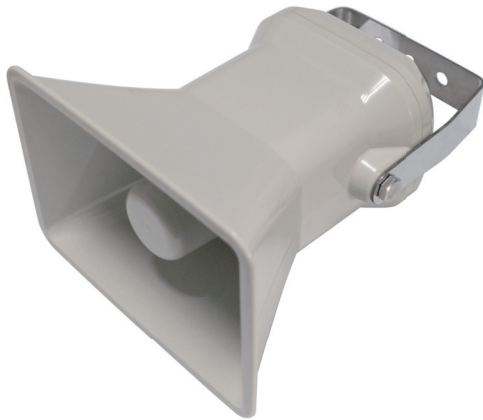

15~36V DC	100dB	音源数 15	格式 MP3 WAV	+50 -25	寿命 life 50000h	
--------------	-------	-----------	------------------	------------	-------------------	--

型番	型式	供給電圧	音量	保護等級
GYSQ180-IO-01	800021	DC 12~36V	100dB	IP23

### 1 特長

1. IO タイプスピーカー
2. MP3、WAV をサポート
3. 15 セグメントのオーディオを繰り返し再生可能、インプットで繰り返し再生、信号 OFF で再生終了
4. 最大音量：100dB
5. 動作電圧範囲：15VDC~36VDC

### 2 配線図

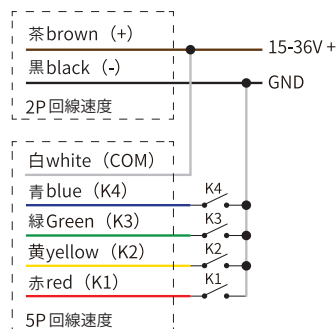

図1 プラスコモン  
NPN

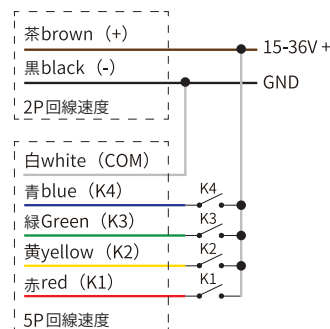

図2 マイナスコモン  
PNP